

amplicomms

PowerTel 196 med opkaldsblokering



Brugervejledning

INDHOLD

BESKRIVELSE AF TELEFONEN	4
INSTALLATION	5
Anbefalinger	5
Installation af telefon	5
Anvendelse første gang	5
Vægmontering	5
Bemærk	6
GENEREL BRUG	6
Foretag et opkald	6
Opkald via kviktasterne M1, M2 eller til et telefonnummer fra telefonbogen	6
Opkald via genopkaldsfunktionen	6
Besvar et opkald	7
Indstilling af højttalerens lydstyrke	7
Indstilling af ringetonens lydstyrke	7
Indstilling af telefonrørets lydstyrke (og ekstra forstærkning)	7
Tonekontrol	7
PROGRAMMERING	8
Vælg sprog	8
Vælg kontrast	8
Indstil flash-tid	8
Ringetone	8
Opkaldsblokering	9
Oversigt over opkaldsblokering	9
Manuel blokering	9
Aktivér manuel blokering	10
Tilføj numre til listen over blokerede telefonnumre	10
Rediger et blokeret nummer	11
Slet blokerede telefonnumre	11
Automatisk opkaldsblokering	11
Kun VIP'er	11
Kun kontakter	11
Blokering af anonyme opkald	12
Blokering af anonyme private opkald	12
Blokering af alle anonyme opkald	12

Deaktiver blokering af anonyme opkald -----	12
Tastetoner -----	13
Bekræftelsestone -----	13
Softwareversion -----	13
Opkaldstilstand -----	13
Nulstil -----	14
Gem telefonnumre på kviktasterne M1 eller M2 -----	14
Slet en kontakt gemt på kviktasterne M1 eller M2 -----	14
Gem en kontakt eller et nummer fra opkaldslisten på M1 eller M2 ----	14
Telefonbog -----	15
Vis eller ring til en kontakt fra telefonbogen -----	15
Rediger et navn og nummer -----	16
Slet en kontakt -----	16
Slet alle kontakter -----	16
Hukommelsesstatus -----	16
Nummerviser og opkaldsliste -----	17
Nummerviser -----	17
Opkaldsliste -----	17
Vis opkaldslisten -----	17
Ring til et nummer på opkaldslisten -----	17
Kopier et nummer fra opkaldslisten til telefonbogen -----	17
Slet et nummer i opkaldslisten -----	18
Slet hele opkaldslisten -----	18
Tid og dato -----	18
Indstil tid og dato -----	18
Indstil tidsformat -----	18
Fejlsøgning -----	19
Der er ingen klartone -----	19
Der er ingen ringetone -----	19
Nummeret vises ikke, når telefonen ringer -----	19
Det er ikke muligt at gemme et nummer i telefonbogen -----	19
Displayet er dødt -----	19
GARANTI -----	20
SIKKERHED -----	21
BORTSKAFFELSE -----	21
OVERENSSTEMMELSESERKLÆRING -----	21

BESKRIVELSE AF TELEFONEN

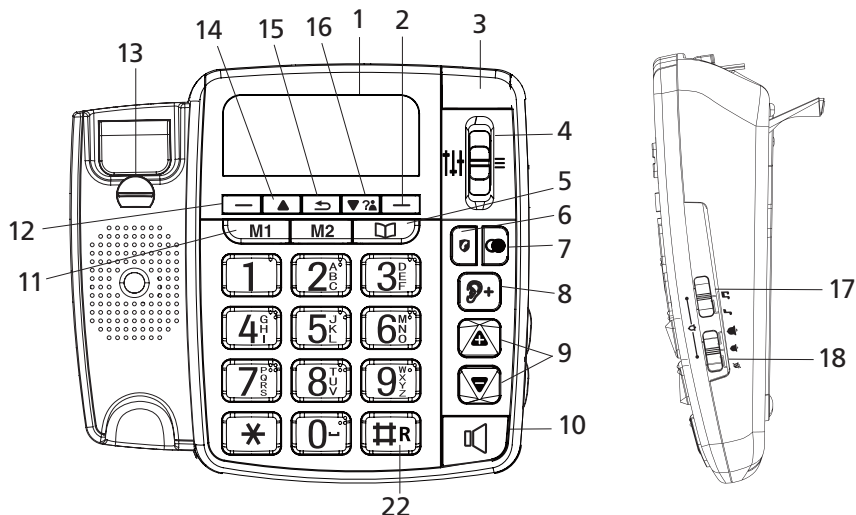

1. Display
2. Højre programtast
3. LED-indikator, der indikerer, at telefonen ringer
4. Regulering af bas/diskant
5. Telefonbog
6. Tast til blokering af opkald
7. Genkaldstast
8. Boost-tast (ekstra forstærkning til/fra)
9. Regulering af lydstyrken i telefonrøret
10. Højttaler-tast
11. Kviktast M1 og M2
12. Venstre programtast
13. Krog til telefonrøret
14. Scrolle op
15. Returtast
16. Scrolle ned/nummervisning
17. Toneregulering
18. Ringetoneens lydstyrke
19. Boost-funktion til/fra konstant
20. DC 6 V strømforsyningsstik
21. Stik til telefonledning
22. Kort tryk for at aktivere #
Langt tryk for at aktivere Flash-funktionen (R)

INSTALLATION

Anbefalinger

- Udsæt ikke telefonen for direkte sollys eller for høje temperaturer. Driftstemperaturen ligger mellem +5 °C og +40 °C.
- Din telefon skal installeres med mindst 1 m afstand til radioudstyr såsom fjernsyn, mobiltelefoner osv.

Installation af telefonen

- Din telefon bør placeres på en plan overflade, så den står stabilt. Forbind spiralledningen til telefonrøret (A) og til stikket på telefonens venstre side (B).
- Forbind strømforsyningens ledning til telefonen (D).
- Forbind strømforsyningen til stikket på væggen (E).
- Forbind telefonledningen til stikket på telefonen og i telefonstikket på væggen (C) eller i telefonstikket på routeren. Når telefonen skal stå på en plan overflade, skal de to fødder under basen slås ud (F).

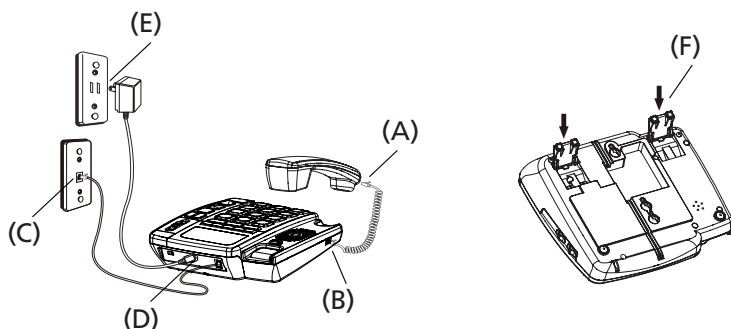

Anvendelse første gang

Når du tænder for din telefon for første gang, vil en installationsproces på skærmen guide dig igennem indstilling af telefonens sprog, dato og tid. Du kan altid ændre indstillingerne, se afsnittet Programmering på side 8.

Vægmontering

- Fold de to fødder under basen ind (F).
- Drej den lille plastikkrog på basen (13).
- Bor to 6 mm huller med 100 mm mellemrum imellem. Isæt to rawplugs og skru skruerne i (3,5 mm i diameter og 30 mm lange).
- Monter basen på de to skruer ved at trække den nedad.

Bemærk

- Anvend kun den medfølgende 6,0 V DC strømforsyning til telefonen.
AC/DC strømadaptermodel: HJ-0600400P1-EU eller HJ-0600400A1-UK
Fabrikant: Shenzhen Huajin Electronic Co., Ltd.
Indgangseffekt: AC 100-240 V; 50/60 Hz; 0,15 A maks.
Udgangseffekt: DC 6,0 V; 400 mA

ELLER

- AC/DC strømadaptermodel: AT-337E-060045A eller AT-536B-060045B
Fabrikant: Shenzhen Baijunda Electronic Co., Ltd.
Indgangseffekt: AC 100-240 V; 50/60 Hz; 0,2 A maks.
Udgangseffekt: DC 6,0 V; 450 mA.

GENEREL BRUG





Foretag et opkald

- Løft telefonrøret, eller tryk på -tasten.
- Indtast telefonnummeret.
- For at afslutte opkaldet: Læg telefonrøret på eller tryk på -tasten.

Opkald via kviktasterne M1, M2 eller til et telefonnummer fra telefonbogen

- Løft telefonrøret, eller tryk på -tasten.
- Tryk på  ,  eller  +  /  + Kald.
- Når opkaldet er færdigt, læg telefonrøret på eller tryk på -tasten.

Opkald via genopkaldsfunktionen



- Tryk på -tasten.
- Tryk på  eller  for at vælge nummeret.
- Løft telefonrøret, eller tryk på -tasten.

Besvar et opkald



- Løft telefonrøret eller tryk på -tasten (håndfri tilstand).
- Afslut opkaldet ved at lægge telefonrøret på eller tryk på -tasten.

Indstilling af højttalerens lydstyrke

Under (håndfri) samtale:

- Tryk på  for at øge lydstyrken.
- Tryk på  for at reducere lydstyrken.
- Der kan vælges mellem 8 lydstyrkeniveauer.

Indstilling af ringetonens lydstyrke

Skub skydekontakten (18) for at tilpasse ringetonens lydstyrke    .
Bemærk: Når der er slukket for ringetonen, vil opkaldslyset stadigvæk blinke for at indikere et indgående opkald.



Indstilling af telefonrørets lydstyrke (og ekstra forstærkning)

Du kan aktivere telefonrørets lydstyrke på to forskellige måder.

- Standard

Tryk på  eller  for at øge eller reducere lydstyrken (8 niveauer).

- Ekstra forstærkning (op til + 60 dB)

Tryk på + tasten for at aktivere boost-funktionen. Tryk på + tasten igen for at deaktivere boost-funktionen.

En skydekontakt (19) bagpå telefonen (AMPLIFY) bruges til at aktivere den ekstra forstærkning (boost-funktionen) konstant. Funktionen er som standard slukket (OFF). Aktiveres funktionen (ON), vil den ekstra forstærkning i telefonrøret være aktiveret ved hvert opkald.

Tonekontrol

Vælg den lydprofil, der passer bedst til dig.

Skub skydekontakten (17) for at tilpasse bas/diskant i telefonrøret

(3 valgmuligheder)  .

PROGRAMMERING

Vælg sprog

1. Tryk på **Menu**.
2. Tryk på ▲ eller ▼ for at vælge **Indstillinger**. Tryk på **OK**.
3. Tryk på ▲ eller ▼ for at vælge **Sprog**. Tryk på **OK**.
4. Tryk på ▲ eller ▼ for at vælge det ønskede sprog. Tryk på **OK**.
5. Tryk på  for at vende tilbage til hovedmenuen.

Vælg kontrast

1. Tryk på **Menu**.
2. Tryk på ▲ eller ▼ for at vælge **Indstillinger**. Tryk på **OK**.
3. Tryk på ▲ eller ▼ for at vælge **Vis kontrast**. Tryk på **OK**.
4. Tryk på ▲ eller ▼ for at vælge det ønskede niveau. Tryk på **OK**.
5. Tryk på  for at vende tilbage til hovedmenuen.

Indstil flash-tid

1. Tryk på **Menu**.
2. Tryk på ▲ eller ▼ for at vælge **Indstillinger**. Tryk på **OK**.
3. Tryk på ▲ eller ▼ for at vælge **Genopkaldstid**. Tryk på **OK**.
4. Tryk på ▲ eller ▼ for at vælge den ønskede Flash-tid. Tryk på **OK**.
5. Tryk på  for at vende tilbage til hovedmenuen.
6. Tryk på og hold #/R-tasten inde i mere end 1 sekund for at starte Flash-funktionen. ELLERS vil den reagere som #-tasten, hvis den kun trykkes kort.

Ringetone

Du kan indstille forskellige ringetoner for dine opkald. Vælg imellem 20 forskellige toner.

Du vil høre et eksempel på ringetonerne, når du scroller igennem de forskellige toner.

1. Tryk på **Menu**.
2. Tryk på ▲ eller ▼ for at vælge **Indstillinger**. Tryk på **OK**.
3. Tryk på ▲ eller ▼ for at vælge **Ringtone**. Tryk på **OK**.
4. Tryk på ▲ eller ▼ for at vælge den ønskede ringetone. Tryk på **OK**.
5. Tryk på  for at vende tilbage til hovedmenuen.

Opkaldsblokering

PowerTel 196 har en indbygget opkaldsblokering, så du kan blokere for opkald fra bestemte telefonnumre. Opkaldsblokering er som standard slukket. Du kan aktivere de forskellige funktioner ved at følge nedenstående oversigt og afsnit.

** Bemærk: For at kunne aktivere opkaldsblokering, kræver det, at du har et abonnement til nummergenkendelse (vis nummer) fra din teleudbyder. Kontakt dit telefonselskab for yderligere oplysninger.*

Oversigt over opkaldsblokering

Indstilling	Forklaringer
FRA	Funktionen opkaldsblokering (blokér alle opkald ved hjælp af telefonnumre) er deaktiveret. Det er telefonens fabriksindstilling.
TIL	Opkaldsblokering er indstillet til manuel. De telefonnumre, du registrerer på listen over blokerede telefonnumre, vil ikke kunne ringe til dig. Du kan tilføje et telefonnummer til listen, imens telefonen ringer eller efter et opkald (se afsnit 1).
KONTAKTER	Opkaldsblokering er indstillet til automatisk. Alle de telefonnumre, der ikke er i din telefonbog, vil ikke kunne ringe til dig. Du vil kun modtage opkald fra de telefonnumre, der er registreret i din telefonbog. Er opkaldsblokeringen indstillet til automatisk, vil der i displayet stå "Kontakter OK", medmindre du har mistede opkald (se afsnit 2).
VIP'ER	Opkaldsblokering er indstillet til VIP'er. Alle de telefonnumre, der ikke er registreret som VIP i din telefonbog, vil ikke kunne ringe til dig. Du vil kun modtage opkald fra de telefonnumre, der er registreret som VIP i din telefonbog. Er opkaldsblokering indstillet til VIP'er, vil der i displayet stå "VIP OK", medmindre du har mistede opkald (se afsnit 2).
ANONYME	Opkaldsfunktionen ANONYME betyder, at du kan blokere et telefonnummer, der ikke viser et nummer i displayet på din telefon. Du kan aktivere funktionen uafhængigt af, om du har aktiveret de andre valgmuligheder (se afsnit 3).





1. Manuel blokering

Manuel blokering er det nemmeste valg til at begynde med. Når du vælger TIL i indstillingerne til opkaldsblokering, vil alle de numre, der er registreret på din liste blive blokeret. Du kan til enhver tid tilføje/fjerne numre fra listen.

Hvordan blokeres et indgående opkald:



Når telefonen ringer, og før der svares, tryk på . Det vil afbryde opkaldet og give dig mulighed for at registrere telefonnummeret på din liste over blokerede numre. Tilføj telefonnummeret til din liste ved at trykke på **OK**. BEMÆRK, hvis du ikke bekræfter valget, ved at trykke på OK, vil nummeret ikke blive registreret på din liste og dermed ikke være blokeret næste gang, det ringer.

1.1. Aktivér manuel blokering

Menu  	Opk. blokeret  	Blok. Indst.	Fra
			Til
			VIP OK
			Kontakter OK

Tryk på **OK**, tryk på  eller  for at vælge **Opk. blokeret**.

Tryk på **OK** og tryk på  eller  for at vælge **Blok. Indst.**

Tryk på **OK**, tryk på  eller  for at vælge **Til** (manuel tilstand).

ELLER

Tryk på , når displayet viser hovedmenuen for at tilgå **Blok. Indst.** direkte.



Når den mulighed er aktiveret, vil opkaldsblokeringsikonet  vises på displayet.

1.2. Tilføj numre til listen over blokerede numre

Når telefonen er på standby,

1. Tryk på -tasten, **Opk. blokeret**.





Tryk på **OK** og tryk derefter på  eller  for at vælge **Liste blok. nr.**, tryk på **OK** for at vise **Liste blok. nr.**

2. Tryk på  eller  for at vælge numre, der er gemt på **Liste blok. nr.**

3. Tryk på **Valgm** for at vælge **Tilføj**, indtast det nummer, du vil blokere, og tryk på **Gem**.

BEMÆRK: Der er yderligere to måder, hvorved numre for ind- og udgående opkald kan tilføjes til listen:

1. Indgående opkald

- Tryk på   for at tilgå opkaldslisten og tryk på  eller  for at vælge numrene gemt i **opkaldslisten**.

- Tryk på **Valgm** og tryk på  eller  for at vælge **Bloker nr.**

- Tryk på **OK** for at vise det valgte nummer og tryk på **Gem** for at tilføje nummeret til listen.

2. Udgående opkald

- Tryk på  og tryk på  eller  og vælg det nummer, du ønsker at blokere.

- Tryk på **Valgm** og tryk på  eller  for at vælge **Bloker nr.**

- Tryk på **OK** for at vise det valgte nummer og tryk **GEM** for at tilføje nummeret til listen.

1.3. Rediger et blokeret telefonnummer

1. Gentag trin 1 og 2 i afsnit 1.2. for at vælge de gemte numre.
2. Tryk på **Valgm**, tryk på ▲ eller ▼ for at vælge **Rediger**, rediger det valgte nummer og tryk på **OK** for at gemme.

1.4. Slet et blokeret telefonnummer

1. Gentag trin 1 og 2 i afsnit 1.2. for at vælge de gemte numre.
2. Tryk på **Valgm** og tryk på ▲ eller ▼ for at vælge **SLET. Er du sikker?** vises, hvorefter du skal trykke på **Ja** for at bekræfte.

1.4.1. Slet alle blokerede telefonnumre

1. Gentag trin 1 og 2 i afsnit 1.2. for at vælge de gemte numre.
2. Tryk på **Valgm**, tryk på ▲ eller ▼ for at vælge **Slet alle** for at slette alle numre på én gang og tryk på **OK. Er du sikker?** vises, hvorefter du skal trykke på **OK** for at bekræfte.

2. Automatisk opkaldsblokering

2.1. Kun VIP'er

Kun VIP'er er et meget restriktivt valg. Du vil kun modtage opkald fra de telefonnumre, der er registreret som VIP i din telefonbog.

Menu	Opk. blokeret	Blok. Indst.	Fra
			Til
			VIP OK
			Kontakter OK

Tryk på **Menu** og tryk på ▲ eller ▼ for at vælge **Opk. blokeret**.

Tryk på **OK** og tryk på ▲ eller ▼ for at vælge **Blok. Indst.**

Tryk på **OK** og tryk på ▲ eller ▼ for at vælge **VIP OK** (automatisk tilstand).

2.2. Kun kontakter

Alle de telefonnumre, der ikke er i din telefonbog, vil ikke kunne ringe til dig. Du vil kun modtage opkald fra de telefonnumre, der er registreret i din telefonbog (både som normale og VIP).

Menu	Opk. blokeret	Blok. Indst.	Fra
			Til
			VIP OK
			Kontakter OK

Tryk på **Menu** og tryk på ▲ eller ▼ for at vælge **Opk. blokeret**.

Tryk på **OK** og tryk på ▲ eller ▼ for at vælge **Blok. Indst.**

Tryk på **OK** og tryk på ▲ eller ▼ for at vælge **Kontakter OK** (automatisk tilstand).

3. Blokering af anonyme opkald

Du kan blokere et nummer, der ikke viser et telefonnummer i displayet, når telefonen ringer.

Du kan aktivere eller deaktivere funktionen, uafhængigt af de andre indstillinger for blokering af telefonnumre.

Menu	Opk. blokeret	Blok. Anonym	Privat
			Alle
			Fra



Tryk på **Menu** og tryk på ▲ eller ▼ og tryk på **OK** for at vælge **Opk. blokeret**.

Tryk på ▲ eller ▼ for at vælge **Blok. Anonym**.

Tryk på **OK** og tryk på ▲ eller ▼ for at vælge én af valgmulighederne.

3.1. Blokering af anonyme private opkald

Du kan blokere et telefonnummer, der bevidst har skjult deres telefonnummer for dig.

1. Tryk på -tasten, **Opk. blokeret** og et ikon vil vises. Tryk på **OK**.
2. Tryk på ▲ eller ▼ for at vælge **Blok. Anonym**.
3. Tryk på **OK**, tryk på ▲ eller ▼ for at vælge **Privat** og tryk på **OK** for at bekræfte.
4. Tryk på Tilbage to gange.
5.  vil blive vist øverst i displayet.

3.2. Blokering af alle anonyme opkald

Alle opkald, der ikke viser et telefonnummer i displayet, når telefonen ringer, inklusive private opkald, internationale opkald og opkald fra mønttelefoner, vil blive blokeret.

1. Gentag trin 1 og 2 i afsnit 3.1.
2. Tryk på **OK**, tryk på ▲ eller ▼ for at vælge **Alle** og tryk på **OK** for at bekræfte.
3.  Efter denne valgmulighed er aktiveret, vil opkaldsblokeringsikonet vises på LCD-skærmen.

3.3. Deaktiver blokering af anonyme opkald

1. Gentag trin 1 og 2 i afsnit 3.1.
2. Tryk på **OK**, tryk på ▲ eller ▼ for at vælge **Fra** og tryk på **OK** for at bekræfte.
3.  vil kun forsvinde fra displayet, hvis de andre indstillinger for blokering af opkald (se 1. og 2.) også er slået FRA.

Tastetoner

Når du trykker på en tast på tastaturet, vil du høre et bip. Du kan slå disse bip til eller fra.

1. Tryk på **Menu**.
2. Tryk på ▲ eller ▼ for at vælge **Indstillinger**. Tryk på **OK**.
3. Tryk på ▲ eller ▼ for at vælge **Tastetoner**. Tryk på **OK**.
4. Tryk på ▲ eller ▼ for at vælge **Toner til** eller **Toner fra**. Tryk på **OK**.
5. Tryk på  for at vende tilbage til hovedmenuen.

Bekræftelsestoner

Når du bekræfter en indstilling, vil du høre et bip. Du kan slå disse bip til eller fra.

1. Tryk på **Menu**.
2. Tryk på ▲ eller ▼ for at vælge **Indstillinger**. Tryk på **OK**.
3. Tryk på ▲ eller ▼ for at vælge **Bekræftelsestoner**. Tryk på **OK**.
4. Tryk på ▲ eller ▼ for at vælge **Toner til** eller **Toner fra**. Tryk på **OK**.
5. Tryk på  for at vende tilbage til standby.

Softwareversion

1. Tryk på **Menu**.
2. Tryk på ▲ eller ▼ for at vælge **Indstillinger**. Tryk på **OK**.
3. Tryk på ▲ eller ▼ for at vælge **Softwarever**. Tryk på **OK**.
4. Softwareversionen vises.
5. Tryk på  for at vende tilbage til hovedmenuen.

Opkaldstilstand

1. Tryk på **Menu**.
2. Tryk på ▲ eller ▼ for at vælge **Indstillinger**. Tryk på **OK**.
3. Tryk på ▲ eller ▼ for at vælge **Opk.funktion**. Tryk på **OK**.
4. Tryk på ▲ eller ▼ for at vælge **Tone** eller **Puls**. Tryk på **OK**.
5. Tryk på  for at vende tilbage til hovedmenuen.

Nulstil

1. Tryk på **Menu**.
2. Tryk på ▲ eller ▼ for at vælge **Indstillinger**. Tryk på **OK**.
3. Tryk på ▲ eller ▼ for at vælge **Nulstil**. Tryk på **OK**.
4. Tryk på ▲ eller ▼ for at vælge **Nulstil indstillinger** eller **Slet brugerdata**. Tryk på **OK**.
5. Tryk på **Ja** for at bekræfte.
6. Telefonen vil vende tilbage til fabriksindstillingerne.

Gem telefonnumre på kviktasterne M1 og M2

1. Tryk på **Menu**.
2. Tryk på ▲ eller ▼ for at vælge **Direkt hukom**. Tryk på **OK**.
3. Tryk på ▲ eller ▼ for at vælge M1, M2 eller Tast 1. Tryk på **Tilføj** eller **Valgm/Rediger/OK**.
4. Indtast nummeret ved hjælp af tastaturet. Tryk på **Gem**.
5. Tryk på  for at vende tilbage til standby.

Slet en kontakt gemt på kviktasterne M1 eller M2



1. Tryk på **Menu**.
2. Tryk på ▲ eller ▼ for at vælge **Direkt hukom**. Tryk på **OK**.
3. Tryk på ▲ eller ▼ for den kontakt, som du vil slette. Tryk på **Valgm**.
4. Tryk på ▲ eller ▼ for at vælge **Slet**. Tryk på **OK**.
5. Displayet viser **Er du sikker?** Tryk på **Ja**.
6. Tryk på  for at vende tilbage til standby.

Gem en kontakt eller et nummer fra opkaldslisten på M1 eller M2

Bemærk: M1 eller M2 skal være tomme.

1. Tryk på **Menu**.
2. Tryk på ▲ eller ▼ for at vælge **Direkt hukom**. Tryk på **OK**.
3. Tryk på ▲ eller ▼ for at vælge M1 eller M2. Tryk på **Tilføj**.
4. Tryk på **Valgm**.
5. Tryk på ▲ eller ▼ for at vælge **Fra kontakter** eller **Fra opkaldsliste**. Tryk på **OK**.
6. Tryk på ▲ eller ▼ for at vælge nummeret. Tryk på **Vælg**.
7. Tryk på  for at vende tilbage til hovedmenuen.

Telefonbog

1. Tryk på .
 2. Hvis telefonbogen er tom:
 - Tryk på **Tilføj**.
 - Indtast navnet ved hjælp af tastaturet. Tryk på **Næste**.
- Når telefonbogen indeholder kontakter:
- Tryk på **Valgm**.
 - Tryk på **▲** eller **▼** for at vælge **Tilføj ny kont.** Tryk på **OK**.
 3. Indtast navnet ved hjælp af tastaturet. Tryk på **Næste**.
 4. Indtast nummeret ved hjælp af tastaturet. Tryk på **Gem**.
 5. Tilføj til VIP? **Ja/Nej**.
 6. Tryk på **Ja** eller **Nej**, hvorefter kontakten gemmes.
 7. Tryk på  for at vende tilbage til hovedmenuen.

Indtastning af navne

Brug bogstaverne på tastaturet til at indtaste navne, f.eks. for at gemme "Tom":

Tryk på 8 én gang for at indtaste T.

Tryk seks gange på 6 for at indtaste o.

Tryk én gang på 6 for at indtaste m.



Tips til skrivning

Tryk på Ryd for at fjerne det sidste tegn eller ciffer.



Tryk på 0 for at indsætte et mellemrum.

Tryk på # for at skifte mellem store og små bogstaver og mellem bogstaver og cifre.



Vis eller ring til en kontakt fra telefonbogen

1. Tryk på .
2. Tryk på **▲** eller **▼** for at vælge den kontakt, du leder efter.
ELLER
Indtast det første bogstav i navnet for at udføre en alfabetisk søgning.
3. Løft telefonrøret for at ringe til nummeret, eller tryk på  for at ringe til nummeret via håndfri tilstand.



Rediger et navn og nummer

1. Tryk på  . Den første kontakt vil blive vist.
2. Tryk på ▲ eller ▼ til den kontakt, som du vil redigere.
Tryk på **Valgm.**
3. Tryk på ▲ eller ▼ for at vælge **Rgr. kontakt**. Tryk på **OK**.
4. Navnet vises. Slet navnet, hvis der er behov for det. Indtast det nye navn.
Tryk på **Næste**.
5. Det eksisterende nummer vises. Slet nummeret, hvis der er behov for det.
Indtast det nye nummer. Tryk på **Gem**.
6. Tilføj til VIP? **Ja/Nej**.
7. Tryk på **Ja** eller **Nej**, hvorefter kontakten gemmes.
8. Tryk på  for at vende tilbage til hovedmenuen.



Slet en kontakt

1. Tryk på  .
2. Tryk på ▲ eller ▼ til den kontakt, som du vil slette. Tryk på **Valgm.**
3. Tryk på ▲ eller ▼ for at vælge **Slet kontakt**. Tryk på **OK**.
4. Displayet viser **Er du sikker?** Tryk på **Ja**.
5. Tryk på  for at vende tilbage til hovedmenuen.

Slet alle kontakter

1. Tryk på  . Tryk på **Valgm.**
2. Tryk på ▲ eller ▼ for at vælge **Slet alle kontakter**. Tryk på **OK**.
3. Displayet viser **Er du sikker?** Tryk på **Ja**.
4. Tryk på  for at vende tilbage til hovedmenuen.

Hukommelsesstatus

1. Tryk på  . Tryk på **Valgm.**
2. Tryk på ▲ eller ▼ for at vælge **Hukom.status**. Tryk på **OK**.
3. Antallet af lagrede kontakter vises.
4. Tryk på  for at vende tilbage til hovedmenuen.

Nummerviser og opkaldsliste

Vigtigt: Vis-nummer-funktionen virker kun, hvis du har et abonnement til nummergenkendelse fra din teleudbyder. Kontakt dit telefonselskab for yderligere information.

Hvis navnet på den, der ringer, skal vises i displayet, skal navn og telefonnummer være gemt i telefonbogen.



Nummerviser

Hvis du abonnerer på nummervisning, så vil nummeret vises på den, der ringer, før opkaldet besvares (hvis nummeret ikke er skjult).





Opkaldsliste

Opkaldslisten gemmer oplysninger om de sidste 30 modtagne og mistede opkald, inklusive opkaldets telefonnummer og dato.







Vis opkaldslisten

1. Tryk på  for at åbne opkaldslisten. Hvis der ikke er nogen opkald på listen, vil der stå **Listen er tom** i displayet.
2. Tryk på  eller  for at scrolle ned gennem listen.
3. Når du når bunden af listen, vil der stå----**Slut**---- i displayet.

Ring til et nummer på opkaldslisten







1. Tryk på  for at åbne opkaldslisten.
2. Tryk på  eller  for at vælge det nummer, du leder efter.
3. Løft telefonrøret for at ringe til nummeret, eller tryk på  for at ringe til nummeret via håndfri tilstand.

Kopier et nummer fra opkaldslisten til telefonbogen





1. Tryk på  for at åbne opkaldslisten.
2. Tryk på  eller  for at vælge det nummer, du leder efter.
Tryk på **Valgm**.
3. Tryk på  eller  for at vælge **Gem nummer**. Tryk på OK.
4. Indtast navnet. Tryk på **Næste**.
5. Redigér nummeret, hvis det er nødvendigt. Tryk på **Gem**. Tilføj til VIP?
6. Tilføj til VIP? **Ja/Nej**.
7. Tryk på **Ja** eller **Nej**, hvorefter kontakten gemmes.
8. Tryk på  for at vende tilbage til hovedmenuen.

Se afsnittene "Indtastning af navne" og "Tips til skrivning".

Slet et nummer i opkaldslisten

1. Tryk på  for at åbne opkaldslisten.
2. Tryk på  eller  for at vælge den nummer, du leder efter.
Tryk på **Valgm.**
3. Tryk på  eller  for at vælge **Slet opkald**. Tryk på **OK**.
4. Tryk på  for at vende tilbage til hovedmenuen.

Slet hele opkaldslisten





1. Tryk på  for at åbne opkaldslisten. Tryk på **Valgm.**
2. Tryk på  eller  for at vælge **Slet alle opk.** Tryk på **OK**.
3. Displayet viser **Er du sikker?** Tryk på **Ja**.
4. Tryk på  for at vende tilbage til hovedmenuen.

Tid og dato

Hvis du abonnerer på nummervisning, så indstilles datoen og tiden automatisk, når du modtager dit første opkald.







Hvis du ikke har en nummervisningstjeneste, kan du indstille tiden og datoen manuelt.

Indstil tid og dato

1. Tryk på **Menu**.
2. Tryk på  eller  for at vælge **Tid og dato**. Tryk på **OK**.
3. Tryk på  eller  for at vælge **Indstil dato og tid**. Tryk på **OK**.
4. Indtast tiden ved hjælp af tastaturet (f.eks. 06--30 for kl. 6.30).
Tryk på **Næste**.
5. Brug tastaturet til at indtaste datoen med formatet **DD/MM/YYYY**.
Tryk på **Gem**.
6. Tryk på  for at vende tilbage til hovedmenuen.

Indstil tidsformat

Du kan anvende 24- eller 12-timers tidsformat på telefonen:

1. Tryk på **Menu**.
2. Tryk på  eller  for at vælge **Indstil dato og tid**. Tryk på **OK**.
3. Tryk på  eller  for at vælge **Tidsformat**. Tryk på **OK**.
4. Tryk på  eller  for at vælge enten **12 timer** eller **24 timer**. Tryk på **OK**.
5. Tryk på  for at vende tilbage til hovedmenuen.

Fejlsøgning

Der er ingen klartone

- Anvend kun den medfølgende telefonledning.
- Kontrollér, at telefonledningen er forbundet korrekt.

Der er ingen ringetone

- Ringetonen er deaktiveret. Aktiver ringetonen (se side 7).
- Skru op for lydstyrken.

Nummeret vises ikke, når telefonen ringer

- Vis-nummer er en funktion, din teleudbyder skal kunne understøtte. Kontakt dit telefonselskab for yderligere information.

Det er ikke muligt at gemme et telefonnummer i telefonbogen

- Telefonbogen er fyldt. Slet en kontakt for at frigøre mere hukommelse.

Displayet er dødt

- Prøv at frakoble strømforsyningen og tilslutte den igen.

GARANTI

AMPLICOMMS udstyr er fremstillet og afprøvet efter de seneste fremstillingsmetoder. Brugen af omhyggeligt udvalgte materialer og anvendelsen af avanceret teknologi sikrer problemfri drift og lang holdbarhed. Garantien gælder ikke, hvis årsagen til udstyrets svigt skyldes af fejl fra telefonselskabet eller et privat omstillingssystem. Garantien gælder ikke for genopladelige batterier og strømforsyninger, der anvendes i produkterne. Garantiperioden er 24 måneder fra købsdatoen.

Alle mangler forårsaget af materiale- eller produktionsfejl, og som opstår i garantiperioden, bliver udbedret uden beregning. Garantien gælder ikke, hvis der er foretaget indgreb på udstyret af køberen eller andre personer. Skader forårsaget af forkert håndtering eller brug, forkert placering eller opbevaring, forkert tilslutning eller installation, force majeure eller andre eksterne indvirkninger er ikke dækket af garantien.

I tilfælde af klager forbeholder vi os ret til enten at reparere eller skifte de enkelte defekte dele ud eller udskifte hele enheden. Udskiftede dele eller enheder bliver da vores ejendom.

Retten til erstatning i tilfælde af skader gælder ikke, hvor der ikke er bevis for eller udvist hensigt eller grov uagtsomhed fra fabrikantens side.

Hvis dit udstyr viser tegn på fejl under garantiperioden, skal det samt kvitteringen returneres til det sted, hvor du købte udstyret. Alle krav på og rettigheder til erstatning under garantien i henhold til denne aftale skal udelukkende foretages gennem købstedet.

To år efter købet af vores produkter kan erstatning under denne garanti ikke længere kræves.

SIKKERHED

Anvend ikke din telefon til at rapportere gasudslip eller andre potentielle eksplosionsfarer. Undgå at åbne din telefon for at undgå elektriske stød. Din telefon skal installeres på et tørt sted, væk fra varme, fugt og direkte sollys.

BORTSKAFFELSE

 Elektrisk og elektronisk udstyr (EEE) indeholder materialer, komponenter og stoffer, der kan være farlige og skadelige for menneskers sundhed og miljøet, hvis affaldet af elektrisk og elektronisk udstyr (WEEE) ikke bortskaffes korrekt.

Produkter, der er mærket med en overkrydset skraldespand, er elektrisk og elektronisk udstyr. Den overkrydsede skraldespand symboliserer, at affald af elektrisk og elektronisk udstyr ikke må bortskaffes sammen med usorteret husholdningsaffald, men skal indsamles særskilt.

Når du er færdig med at bruge produktet og vil skaffe dig af med det, bedes du fjerne batterierne og benytte en indsamlingsordning etableret til formålet.

På denne måde er du med til at sikre, at batterierne genanvendes i overensstemmelse med lovgivningen og ikke unødigt belaster miljøet. Ved bortskaffelse af produktet skal der benyttes en indsamlingsordning etableret til formålet, hvad enten det afleveres på dit lokale indsamlingssted eller genbrugsstation eller hentes direkte fra husholdningen. Nærmere information skal indhentes hos de lokale myndigheder.

OVERENSSTEMMELSESERKLÆRING

Denne enhed opfylder alle kravene i EU-direktiverne 2014/35/EU & 2014/30/EU. Dette bekræftes af CE-symbolet på enheden. Hele overensstemmelseserklæringen kan gratis downloades fra websitet www.amplicomms.com



www.amplicomms.com

ATLINKS Europe
147 avenue Paul Doumer
92500 RUEIL-MALMAISON Frankrig
RCS Nanterre 508 823 747

© ATLINKS 2021 - Reproduktion forbudt.

Producenten forbeholder sig ret til at ændre specifikationerne for sine produkter for at kunne foretage tekniske forbedringer eller overholde nye regler.

AMPLICOMMS og ATLINKS er registrerede varemærker.

PowerTel 196 med opkaldsblokering
A/W No.: 10002463 Rev.1 (DK)